

Rollei

Actioncam D2Pro



ANLEITUNG AUF DEUTSCH
USER GUIDE IN ENGLISH

www.rollei.de

Inhalt

Vor dem ersten Gebrauch	4
Zeichenerklärung	4
Sicherheitshinweise.	5
Warnung hinsichtlich des Akkus	10
Lieferumfang.	11
Kamerabeschreibung	12
Bedienung.	14
Einstellungen	21
Technische Daten	28
Entsorgung	30
Konformität.	31

Content

Before the First Use	32
Explanation of Symbols	32
Safety Instructions	33
Battery Warning	38
What's in the Box	39
Camera Description	40
Operation	38
Settings	48
Technical Data	56
Disposal	58
Conformity	59

4 Vor dem ersten Gebrauch

Lesen Sie vor dem ersten Gebrauch die Bedienungsanleitung und die Sicherheitshinweise aufmerksam durch.

Bewahren Sie die Bedienungsanleitung zusammen mit dem Gerät für den späteren Gebrauch auf. Sollten andere Personen dieses Gerät nutzen, so stellen Sie ihnen diese Anleitung zur Verfügung. Wenn Sie das Gerät an Dritte weitergeben, gehört diese Anleitung zum Gerät und muss mitgeliefert werden.

Zeichenerklärung

Die folgenden Symbole werden in dieser Bedienungsanleitung oder auf der Verpackung verwendet.

 Mit diesem Symbol gekennzeichnete Produkte erfüllen alle maßgeblichen Gemeinschaftsvorschriften des Europäischen Wirtschaftsraums.

 Mit diesem Zeichen gekennzeichnete Produkte werden mit Gleichstrom betrieben.

Achtung

- Dieses Produkt ist ein empfindliches Produkt, lassen Sie es nicht fallen und schlagen Sie es nirgends an.
- Stellen Sie die Kamera nicht in die Nähe von starken Magnetfeldern wie Magneten und Motoren. Vermeiden Sie, das Produkt in der Nähe von Geräten mit starken Radiowellen aufzustellen, da ein starkes Magnetfeld zu Fehlfunktionen des Produkts oder zur Beschädigung von Bild und Ton führen kann.
- Stellen Sie die Kamera nicht bei hohen Temperaturen oder direkter Sonneneinstrahlung auf.
- Verwenden Sie Marken-Micro SD-Karten, da herkömmliche Karten den ordnungsgemäßen Gebrauch nicht garantieren.
- Verwenden Sie keine Micro SD-Karten an oder in der Nähe von magnetischen Orten, um Datenverluste zu vermeiden.

6 Sicherheitshinweise

- Während des Ladevorgangs, bei Überhitzung, Rauch oder Geruch, ziehen Sie sofort den Netzstecker und stoppen Sie den Ladevorgang, um einen Brand zu vermeiden.
- Halten Sie die Kamera und ihr Zubehör von Kindern fern, um Erstickungen oder Stromschläge zu vermeiden.
- Lagern Sie das Produkt an einem kühlen und trockenen Ort.
- Verwenden Sie die Kamera nicht, wenn sie wenig Strom hat oder aufgeladen wird.
- Versuchen Sie nicht, das Gehäuse der Kamera zu öffnen oder in irgendeiner Weise zu verändern, da sonst die Garantie erlischt.

Gefahren für Kinder und Personen mit verringerten physischen, sensorischen oder mentalen Fähigkeiten (beispielsweise teilweise Behinderte, ältere Personen mit Einschränkung ihrer physischen und mentalen Fähigkeiten) oder Mangel an Erfahrung und Wissen (beispielsweise ältere Kinder).

- Dieses Produkt kann von Kindern ab 14 Jahren und darüber benutzt werden. Reinigung und Benutzerwartung dürfen nicht von Kindern ohne Beaufsichtigung durchgeführt werden.
- Das Verpackungsmaterial ist kein Spielzeug. Lassen Sie Kinder nicht mit der Verpackungsfolie spielen. Sie können sich beim Spielen darin verfangen und ersticken.
- Beaufsichtigen Sie Kinder, um sicherzustellen, dass sie nicht mit Kleinteilen (Schrauben, Dübel, Speicherkarte, Batterien / Akkus) spielen. Wenn Sie vermuten, dass ein Kleinteil verschluckt wurde, suchen Sie sofort einen Arzt auf.
- Lagern Sie Kleinteile so, dass sie für Kinder und Tiere unzugänglich sind.

Sicherheitshinweise

VORSICHT! Verletzungsgefahr!

Unsachgemäßer Umgang mit dem Produkt kann zu Verletzungen führen.

- Entfernen Sie sofort den Akku und ggf. das Ladekabel bei ungewöhnlichen Geräuschen oder Gerüchen sowie Rauch aus dem Gehäuse.

HINWEIS! Gefahr von Sachschäden!

Unsachgemäßer Umgang mit dem Produkt kann zu Beschädigungen führen.

- Stellen Sie das Gerät nie auf oder in der Nähe von heißen Oberflächen ab (z. B. Herdplatten etc.) oder offenem Feuer. Setzen Sie das Gerät niemals zu hoher Temperatur (Heizung etc.) aus.
- Füllen Sie niemals Flüssigkeit in das Gerät.
- Verwenden Sie zur Reinigung keinen Dampfreiniger.
- Verwenden Sie das Gerät nicht mehr, wenn die Kunststoff- oder Metallbauteile des Geräts Risse oder Sprünge haben oder sich verformt haben.
- Gehen Sie mit dem Gerät vorsichtig um. Schläge, Fall oder Stöße können das Gerät beschädigen.

Sicherheitshinweise

- Entfernen Sie den Akku, wenn Sie das Produkt längere Zeit nicht verwenden, um Schäden durch einen auslaufenden Akku zu verhindern.
- Verwenden Sie das Produkt nur in einem Temperaturbereich zwischen -10°C und $+60^{\circ}\text{C}$. Das Gerät eignet sich zur Verwendung in tropischem Klima.
- Modifizieren Sie das Gerät nicht.
- Öffnen Sie niemals das Gehäuse, sondern überlassen Sie die Reparatur Fachkräften. Wenden Sie sich dazu an eine Fachwerkstatt. Bei eigenständig durchgeführten Reparaturen, unsachgemäßem Anschluss oder falscher Bedienung sind Haftungs- und Garantieansprüche ausgeschlossen.
- Betreiben Sie das Gerät nicht, wenn es sichtbare Schäden oder Defekte aufweist.
- Wenn Sie das Gerät nicht benutzen, reinigen oder wenn eine Störung auftritt, schalten Sie das Gerät immer aus und entfernen Sie den Akku und trennen Sie alle Verbindungen.
- Bei Problemen des Produktes aufgrund statischer Entladungen, schalten Sie das Gerät aus und nach etwa 10 Sekunden wieder ein.

10 **Warnung hinsichtlich des Akkus**

- Demontieren, schlagen oder durchstecken Sie den Akku nicht, achten Sie darauf, den Akku nicht kurzzuschließen. Setzen Sie den Akku keinen Orten mit hohen Temperaturen aus. Verwenden Sie den Akku nicht weiter, falls er ausläuft oder sich ausdehnt.
- Immer über das System aufladen. Falls der Akku durch einen falschen Typen ersetzt wird, besteht Explosionsgefahr.
- Halten Sie den Akku von Kindern fern.
- Akkus können explodieren, wenn sie einem offenen Feuer ausgesetzt werden. Werfen Sie Akkus nie ins Feuer.
- Befolgen Sie die örtlichen Vorschriften für die Entsorgung von verbrauchten Batterien.
- Vor der Entsorgung des Gerätes ist der Akku zu entnehmen und gesondert zu entsorgen.

Lieferumfang

- Actioncam D2Pro
- Akku
- Wasserdichtes Gehäuse
- Fahrradhalterung
- Rahmen
- Wechsel-Halterung
- Helmhalterung
- Klettänder
- 3M-Klebestreifen
- USB-C-Kabel
- Bedienungsanleitung

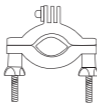
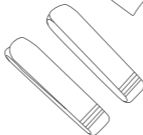
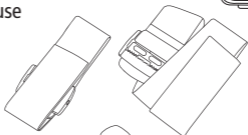
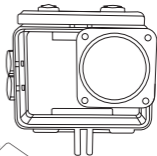

12 Kamerabeschreibung

- 1 Power- / Modus-Taste
- 2 Auslöse- / Auswahl-Taste
- 3 Aufwärts- / Reinzoom-Taste
- 4 Abwärts- / Rauszoom-Taste
- 5 Eingebauter Lautsprecher
- 6 Selfie- / Front-Display
- 7 Objektiv
- 8 USB-C-Anschluss
- 9 microSD-Steckplatz
- 10 Mini-HDMI-Anschluss
- 11 Eingebautes Mikrofon
- 12 Ladekontrollleuchte
- 13 Betriebsanzeigeleuchte
- 14 Rück-Display
- 15 Batteriefachdeckel





Wasserdichtes Gehäuse –

Kamera in wasserdichtes Gehäuse einsetzen

1. Vergewissern Sie sich, dass das Gehäuse sauber ist.
2. Setzen Sie die Kamera ein und vergewissern Sie sich, dass das Objektiv fest in den Objektivhohlraum passt.
3. Schließen Sie die Verriegelungsklammern.
4. Die Kamera kann mit dem mitgelieferten Zubehör montiert werden.

Akku

Bevor Sie das Gerät zum ersten Mal benutzen, müssen Sie den Akku vollständig aufladen.

Aufladen des Akkus

1. Schließen Sie die Kamera an einen Computer oder ein USB-Netzteil an (5,0 V \approx 1,0 A).
2. Die Ladekontrollleuchte blinkt auf, während der Akku geladen wird.
3. Die Ladekontrollleuchte leuchtet konstant, wenn der Akku vollständig geladen ist.

Wechseln des Akkus

1. Halten Sie die Kamera so, dass Sie den Batteriefachdeckel sehen und schieben Sie die Akkufachabdeckung nach oben, um das Akkufach zu öffnen.
2. Entnehmen Sie den Akku.
3. Setzen Sie den neuen Akku so ein, dass die Kontakte des Akkus mit denen der Kamera übereinstimmen.

Hinweis: Der Betrieb ist auch während des Aufladens (z.B. über eine Powerbank) möglich.

Erste Schritte

- **Einschalten:** Halten Sie die Power- / Modus-Taste 3 Sekunden lang gedrückt. Wenn die Kamera eingeschaltet ist, leuchtet die Betriebsanzeige.
- **Ausschalten:** Halten Sie die Power- / Modus-Taste 3 Sekunden lang gedrückt oder wischen Sie von oben nach unten und berühren Sie das Ausschaltsymbol.

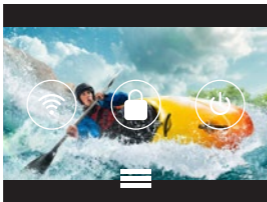

- **Zoom:** Die Kamera verfügt über einen 4-fach-Digitalzoom. Drücken Sie die Aufwärts-Taste an der Seite Ihrer D2Pro um ins Bild hineinzuzoomen. Drücken Sie die Abwärts-Taste um hinauszuzoomen.

Modi der Kamera

Die Actioncam D2Pro bietet verschiedene Foto- und Videomodi. Im Folgenden geben wir Ihnen eine kurze Erklärung, wie sie funktionieren. Detaillierte Informationen zu den verschiedenen Einstellmöglichkeiten finden Sie auf den folgenden Seiten.

- **Video-Modus:** Sie können ein einzelnes Video mit normaler Geschwindigkeit aufnehmen.
- **Loop Aufnahme:** Wenn die Speicherkarte voll ist, wird die älteste Aufnahme überschrieben, um die Aufnahme fortzusetzen.
- **Video-Lapse:** Im Video-Lapse-Modus macht die Kamera in vordefinierten Intervallen einzelne Bilder und fügt diese anschließend in einem Video zusammen. Mögliche Bildintervalle sind 0,5, 1, 2, 5, 10, 30 und 60 Sekunden.
Zeitrafferaufnahmen können in nicht festgelegten Längen gemacht werden (die Videolänge hängt von der Anzahl der Fotos ab), wobei 4K, 2.7K, 1080p und 720p als Auflösung und Format verfügbar sind.

Modi der Kamera

- **„SlowMotion“ / Zeitlupen-Videomodus:** Die Kamera zeichnet eine Sequenz auf und spielt sie in Zeitlupe ab. Die Kamera bietet dabei die folgenden Optionen: 2x: 1080p 60 fps | 3x: 720p 120 fps.
- **„Single“ / Einzelbildmodus:** Aufnahme eines Einzelbildes.
- **„Burst“ / Serienbildmodus:** Dies ermöglicht es Ihnen, 3 Aufnahmen / 1s, 5 Aufnahmen / 1s, 10 Aufnahmen / 1s zu machen.
- **Foto Lapse:** Im Foto Lapse-Modus macht die Kamera alle 3, 5, 10 oder 20 Sekunden ein Bild.
- **Selbstauslöser:** Die Kamera macht in 3, 5, 10 oder 20 Sekunden ein Foto.
- **Zeitstempel:** Sie können Ihren Bildern oder Videos ein Wasserzeichen hinzufügen, entweder nur mit dem Datum oder mit Datum und Uhrzeit.

Touch-Funktion

Sie können den hinteren Touchscreen verwenden, um auf die Funktionen der Kamera zuzugreifen.

- **Wischen Sie nach links oder rechts**, um zwischen dem Videomodus und dem Fotomodus zu wechseln.

Im Video- oder Fotomodus können Sie über das Symbol in der linken unteren Ecke in den Wiedergabemodus und über das Symbol in der rechten unteren Ecke zu den Einstellungen wechseln. Um auf das Modus-Menü zuzugreifen, berühren Sie den unteren mittleren Teil.

- Zum Öffnen der **Shortcuts**, zum Verriegeln des Bildschirms, dem aktivieren und deaktivieren des WiFis, oder zum Ausschalten nach unten wischen.
- Um die **Verriegelung aufzuheben**, berühren Sie das Display und streichen Sie von links nach rechts, indem Sie dem Pfeil folgen.

Einstellungen

In den Einstellungen können Sie die Einstellungen für das System vornehmen und verschiedene Parameter für die Kamera auswählen. Beachten Sie, dass je nach ausgewähltem Video- / Fotomodus die Parameter aktiviert oder deaktiviert werden.

Sie rufen die modusspezifischen Einstellungen (wie z.B. Auflösung) auf, indem Sie am unteren Bildrand, rechts neben der Modus-Anzeige, auf das Zahnrad-Symbol tippen.

Parameter für die Kamera im Video-Menü:

Videoauflösung und Framerate	4K 30 fps, 2.7K 30 fps, 1080p 60 / 30 fps, 720p 120 / 60 / 30 fps
Video-Ton	An/Aus
Zeitraffer	Aus / 0,5 / 1,0 / 2,0 / 5,0 / 10,0 / 30,0 / 60,0 Sekunden
Loop-Aufnahme	Aus / 2 / 3 / 5 Minuten
Zeitlupe	1080p 60 fps, 720p 120 fps

Parameter für die Kamera im Foto-Menü:

Fotoauflösung	20 MP* / 16 MP* / 12 MP* / 8 MP / 5 MP / 2 MP
Selbstausröser	Aus / 3 / 5 / 10 / 20 Sekunden
Foto-Intervall	Aus / 3 / 10 / 15 / 20 / 30 Sekunden
Serienbild-Modus	Aus / 3 / 5 / 10 B/s

*interpoliert

Systemeinstellungen:

Belichtung	-3, -2, -1, 0, 1, 2, 3
Weißabgleich	Auto / Sonstig / Bewölkt / Glühlampe / Neonlicht
WIFI	Ein / Aus
Bilddrehung	Ein / Aus
Frequenz der Lichtquelle	Auto / 50 Hz / 60 Hz
LED-Anzeigeleuchte	Ein / Aus

Systemeinstellungen:

Automatischer Bildschirmschoner	Aus / 10 / 20 / 30 Sekunden
Automatisches Herunterfahren	Aus / 1 / 3 / 5 Minuten
Zeit / Wasserzeichen	Ein / Aus
Sprache	Englisch / Deutsch / Französisch / Spanisch / Italienisch / Niederländisch / Portugiesisch / Slowakisch / Tschechisch u.a.
Datum / Uhrzeit	Datum und Uhrzeit einstellen
Formatieren	Bestätigen / Abbrechen
Zurücksetzen	Bestätigen / Abbrechen
Firmware-Version	Modell / Version / aktualisiert

Wiedergabe von Videos und Fotos

Im **Wiedergabemodus** können Sie sich die aufgenommenen Videos und Fotos ansehen.

- **Löschen von Dateien auf der Kamera:** Wählen Sie das Foto / Video aus, welches Sie löschen möchten und drücken Sie auf das Mülleimer-Symbol in der rechten unteren Ecke. Bestätigen Sie dann Ihre Eingabe mit drücken auf „Bestätigen“. Das ausgewählte Foto / Video wurde gelöscht.

Selfie-Modus / Wechsel zum Front-Display

Um zwischen den beiden Bildschirmen zu wechseln, halten Sie die Abwärts- / Rauszoom-Taste gedrückt, bis der Bildschirm wechselt.

Speicherort / Speicherkarten

Diese Kamera ist kompatibel mit Micro SD und Micro SDXC Speicherkarten mit bis zu 64 GB Kapazität. Sie müssen eine Micro SD-Karte mit einer Geschwindigkeit von mindestens Class 10 U3 verwenden. Wir empfehlen die Verwendung von Marken-Speicherkarten für maximale Zuverlässigkeit bei Aktivitäten mit hohen Vibrationen.

Bitte beachten Sie:

- Die Speicherkarte ist nicht im Lieferumfang enthalten, Sie müssen eine zusätzliche Speicherkarte kaufen.
- Bitte formatieren Sie die Micro SD, Micro SDXC Speicherkarte auf der Kamera vor der Verwendung.
- Bitte starten Sie die Kamera nach dem Formatieren neu.
- Bitte legen Sie die Speicherkarte korrekt ein, da sonst der Kartenschacht beschädigt werden kann.

WiFi-Einstellung / Bedienung per App

Sie können die Kamera über die integrierte WiFi-Funktion mit Ihrem Smartphone verbinden. Schalten Sie die Kamera an und wischen Sie auf dem Touchscreen nach unten, um über die Verknüpfung das WiFi anzuschalten, oder drücken Sie die Aufwärts- / Reinzoom-Taste, um dort das WLAN zu aktivieren. Das WiFi der Kamera wird aktiviert und der Name sowie das Passwort Ihrer D2Pro wird auf dem Display angezeigt. Verbinden Sie anschließend die Kamera mit dem Smartphone, indem Sie in die WLAN-Einstellungen Ihres Smartphones gehen und dort das Netzwerk der Kamera auswählen und dieses verbinden.

Laden Sie die kostenlose App „**XDV**“ (Android) aus dem Google Play Store oder die iOS-Version „**XDV**“ aus dem App Store und installieren Sie sie auf Ihrem Smartphone. Öffnen Sie nach der Installation die App und verbinden Sie Ihre App mit der Kamera. Sie sehen die Kamera auf dem Bildschirm des Telefons. Drücken Sie das „X“ auf dem Bildschirm oder halten Sie die Aufwärtstaste gedrückt, um den WiFi-Modus zu verlassen.

Hier können Sie sich die App herunterladen:



Firmware-Updates

Wir bringen bei Änderungen der Firmware neue Updates heraus, die Sie über unsere Produktseite im Bereich „Downloads“ herunterladen und selbst installieren können. Sie finden die aktuelle Firmware-Version auf Ihrer Kamera im Menü unter „Firmware-Version“ . Zum Installieren eines Updates kopieren Sie bitte die Datei mit der Endung .BRN über ein Kartenlesegerät auf Ihre Micro SD-Karte. Trennen Sie die Speicherkarte vom PC und legen Sie sie in die Kamera ein. Schalten Sie die Kamera ein und bestätigen Sie die Firmware-Aktualisierung, indem Sie die Option „Ja“ mit der Power- / Modus-Taste auswählen und anschließend mit der Auslöse- / Auswahl-Taste bestätigen. Nach Beendigung des Updates schaltet sich die Kamera aus. Formatieren Sie die Micro SD-Karte in der Actioncam über das Einstellungsmenü, bevor Sie sie wieder verwenden.

Bildsensor	Sony IMAX 179
Chip	Allwinner V3
Linse	Fixed Focus, f2.8, FOV 160°
Video-Auflösung	4K: 3.840 x 2.160p (30 fps)* 2,7K: 2.688 x 1.520p (30 fps) 1080p: 1.920 x 1.080 (60 / 30 fps) 720p: 1.280 x 720 (120 / 60 / 30 fps)
Videoformat	MP4 H.264
Foto-Auflösung	20 MP: 5.120 x 3.840* 16 MP: 4.608 x 3.456* 12 MP: 4.000 x 3.000* 8 MP: 3.264 x 2.448 5 MP: 2.592 x 1.936 2 MP: 1.600 x 1.200
Fotoformat	JPEG
Digital Zoom	4x
Foto-Modi	Foto, Selbstauslöser, Serienbild-Modus, Foto-Lapse
Video-Modi	Video, Loop-Aufnahmen, Video-Zeitraffer, Zeitlupe
Displays	Back 2.0' IPS touch LCD, Front 1.3' IPS screen

Technische Daten

Speicher	Unterstützt microSD-Karten bis zu 64 GB, Klasse 6 oder höher
Anschlüsse	USB-C, Mini-HDMI
WiFi	2.4GHz 802.11 /b/g/n
Max. abgestrahlte Sendeleistung	16 dBm
App	Ja
Laufzeit	ca. 70 Minuten
Gehäuse	Wasserdicht bis 30 Meter mit Gehäuse
Eingang	DC 5.0 V / 1.0 A
Stromversorgung	Lithium Ion Akku, 3,7 V / 900 mAh / 3,33 Wh
Maße (L x B x H)	6,1 x 4,4 x 3,2 cm
Gewicht	63,6 g
Lieferumfang	Actioncam D2Pro, Wasserdichtes Gehäuse, Fahrradhalterung, Rahmen, Wechselhilfe, Helmhalterung, Klettbinden, 3M-Klebestreifen, USB-Kabel, Batterie, Bedienungsanleitung

Technische Details sind ohne Vorankündigung änderbar. Druckfehler und Irrtümer vorbehalten. *interpoliert



Entsorgen Sie die Verpackung sortenrein. Nutzen Sie dafür die örtlichen Möglichkeiten zum Sammeln von Papier, Pappe und leichten Verpackungen (anwendbar in der Europäischen Union und anderen europäischen Staaten mit Systemen zur getrennten Sammlung von Wertstoffen).



Geräte, die mit diesem Symbol gekennzeichnet sind, dürfen nicht über den Hausmüll entsorgt werden! Sie sind gesetzlich dazu verpflichtet, Altgeräte getrennt vom Hausmüll zu entsorgen. Informationen zu Sammelstellen, die Altgeräte kostenlos entgegennehmen, erhalten Sie bei Ihrer Gemeinde- oder Stadtverwaltung.



Batterien und Akkus dürfen nicht in den Hausmüll! Als Verbraucher sind Sie gesetzlich verpflichtet, alle Batterien und Akkus, unabhängig davon, ob sie Schadstoffe* enthalten oder nicht, einer umweltgerechten Entsorgung zuzuführen. Akkus und Batterien sind deshalb mit dem nebenstehenden Zeichen versehen.

Informieren Sie sich hierzu bei Ihrem Händler, oder wenden Sie sich an Rückgabe- und Sammelstellen in Ihrer Gemeinde.

*gekennzeichnet mit: Cd = Cadmium, Hg = Quecksilber,
Pb = Blei

Konformität

Hiermit erklärt die Rollei GmbH & Co. KG, dass der Funkanlagentyp „Rollei Actioncam D2Pro“ der Richtlinie 2014 / 53 / EU entspricht:

Der vollständige Text der EU-Konformitätserklärung ist unter der folgenden Internetadresse verfügbar:
www.rollei.de/egk/actioncamd2pro



Rollei GmbH & Co. KG
In de Tarpen 42, D-22848 Norderstedt
Deutschland

Before the First Use

Read the operating instructions and the safety instructions carefully before using the device for the first time.

Keep the operating instructions together with the device for future use. If other people use this device, make this manual available to them. If you pass on the device to a third party, this manual belongs to the device and must be supplied with it.

Explanation of Symbols

The following symbols are used in this manual on the packaging.

 Products marked with this symbol comply with all relevant community regulations of the European Economic Area.

 Products marked with this symbol are operated with direct current.

Attention

- This product is a delicate product, do not drop or hit it anywhere.
- Do not place the camera near to strong magnetism, such as magnets and motors. Avoid to place the product near anything emitting strong radio waves, a strong magnetic field may cause the product to malfunction or damage the image and sound.
- Do not place the camera at high temperatures or direct sunlight.
- Use brand Micro SD cards as ordinary cards do not guarantee the proper use.
- Do not use Micro SD cards in or near magnetic places to avoid loss of data.
- During the charging process, if there is overheating, smoke or odor, unplug the power immediately and stop charging to avoid fire.

Safety Instructions

- Keep away the camera and its accessories from children to avoid choking or electric shocks.
- Store the product in a cool and dry place.
- Do not use the camera when it is low power or in charging.
- Do not attempt to open or modify the camera housing in any way as this will invalidate the warranty.

Safety Instructions

Hazards for children and persons with reduced physical, sensory or mental abilities (e.g. partially disabled, older persons with reduced physical and mental abilities) or lack of experience and knowledge (e.g. older children).

- This product can be used by children aged 14 and over. Cleaning and user maintenance must not be carried out by children without supervision.
- The packaging material is not a toy. Do not let children play with the packaging material. They can get caught in it and suffocate while playing.
- Supervise children to ensure that they do not play with small parts (screws, plugs, memory card, batteries / rechargeable batteries). If you suspect that a small part has been swallowed, consult a doctor immediately.
- Store small parts so that they are inaccessible to children and animals.

Safety Instructions

CAUTION! Risk of injury!

Improper handling of the product can lead to injuries.

- Remove the battery and, if necessary, the charging cable immediately if there are unusual noises or smells or smoke from the housing.

NOTE! Risk of damage to property!

Improper handling of the product can lead to damage.

- Never place the device on or near hot surfaces (e.g. hotplates etc.) or open fire. Never expose the device to excessive temperatures (heating, etc.).
- Never pour liquid into the unit.
- Never use a steam cleaner for cleaning.
- Do not use the unit if the plastic or metal parts of the unit have cracks or crazing or have become deformed.
- Handle the device with care. Impacts, falling or knocks can damage the device.

Safety Instructions

- Remove the battery if you are not going to use the product for a long period of time to prevent damage from a leaking battery.
- Only use the product in a temperature range between -10°C and $+60^{\circ}\text{C}$. The product is suitable for use in a tropical climate.
- Do not modify the product.
- Never open the casing, leave the repair to qualified personnel. Contact a specialist workshop for this purpose. Liability and warranty claims are excluded in the event of repairs carried out independently, improper connection or incorrect operation.
- Do not operate the unit if it shows visible damage or defects.
- When not using the unit, cleaning it or if a fault occurs, always switch off the unit, remove the battery and disconnect all connections.
- If the product has problems due to static discharge, switch the device off and then switch it on again after about 10 seconds.

Battery Warning

- Never dismantle, crush, or pierce the battery, or allow the battery to short-circuit. Do not expose the battery in high temperature environment, if battery leaks or bulges, stop continue to use.
- Always charge using the designated charger. Risk of explosion if battery is replaced by an incorrect type.
- Keep the battery out of reach of children.
- Batteries may explode if exposed to naked fire. Never dispose batteries in a fire.
- Follow your local regulations for disposing used batteries.
- Before disposing the device, remove the battery.

What's in the Box

- Actioncam D2Pro
- Battery
- Waterproof housing
- Bike mount
- Frame
- Interchangeable mount
- Helmet holder
- Velcro straps
- 3M adhesive strips
- USB-C cable
- User manual

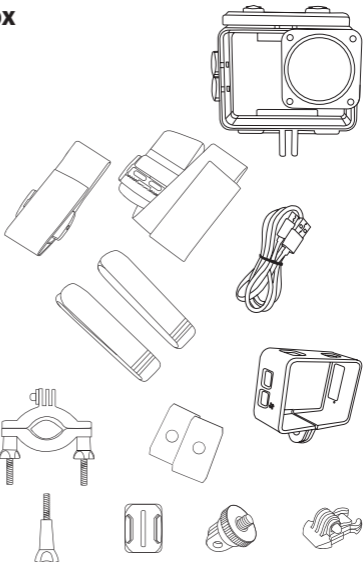

40 Camera Description

- 1 Power / mode button
- 2 Shutter / select button
- 3 Up / zoom in button
- 4 Down / zoom out button
- 5 Built-in loudspeaker
- 6 Selfie / front display
- 7 Lens
- 8 USB-C port
- 9 microSD port
- 10 HDMI port
- 11 Built-in microphone
- 12 Charging indicator light
- 13 Power indicator light
- 14 Rear display
- 15 Battery cover



Camera Description



Operation

Waterproof Case –

Insert Camera into Waterproof Case

1. Ensure the case is clean.
2. Insert the camera and make sure the lens fits neatly in the lens cavity.
3. Close the locking clamps.
4. The camera can be mounted using the accessories provided.

Battery

Before using the unit for the first time, you must fully charge the battery.

Charging the Battery

1. Connect the camera to a computer or USB power adapter (5.0 V \equiv 1.0 A).
2. The charging indicator light will flash while the battery is charging.
3. The charging indicator light will stay on when the battery is fully charged.

Changing the Battery

1. Hold the camera so that you can see the battery cover and slide the battery cover up to open the battery compartment.
2. Remove the battery.
3. Insert the new battery so that the contacts on the battery match those on the camera.

Note:

Operation is also possible during charging (e.g. via a power bank).

Operation

Getting Started

- **Turn On:** Press and hold the power / mode button for 3 seconds. When the camera is turned on, the Operation Indicator turns on.
- **Turn Off:** Press and hold the power / mode button for 3 seconds or swipe down from the top and touch the power off icon.

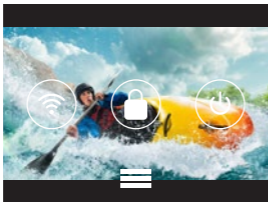

- **Zoom:** The camera has a 4x digital zoom. Press the up button on the side of your D2Pro to zoom in. Press the down button to zoom out.

Operation

Modes of the Camera

The Actioncam D2Pro offers various photo and video modes. In the following we give you a short explanation of how they work. On the following pages you can find detailed descriptions how to change the settings for each mode.

- **Video mode:** You can record a single video at normal speed.
- **Loop recording:** When the memory card is full, the oldest recording is overwritten to continue recording.
- **Video lapse:** In video lapse mode, the camera takes individual pictures at predefined intervals and then stitches them together in a video. Possible picture intervals are 0.5, 1, 2, 5, 10, 30 and 60 seconds. Time lapse recordings can be made in unfixed lengths (Video length depends on the number of photos), with 4K, 2.7K, 1080p and 720p available as resolution and format.
- **SlowMotion video mode:** The camera records a sequence and plays it back in slow motion. The camera offers the following options: 2x: 1080p 60 fps | 3x: 720p 120 fps.

Operation

Modes of the Camera

- **"Single" / single frame mode:** You take a single picture.
- **"Burst" / continuous shooting mode:** This allows you to take 3 shots / 1s, 5 shots / 1s, 10 shots / 1s.
- **Timer mode:** This allow you to take a picture in 3, 5, 10 or 20 seconds.
- **Auto mode:** This allow you to take pictures every 3, 10, 15,20 or 30 seconds.
- **Time stamp:** You can add a watermark to your pictures or videos, either with the date only or with the date and time.

Operation

Touch Function

You can use the rear touch screen to access the functions of the camera.

- **Swipe to the left or right** to change between the video mode and the photo mode.

In the video or photo mode you can access the playback mode via the symbol in the left lower corner and the settings with the symbol in the right lower corner. To access the mode menu, touch the lower middle part.

- Swipe down to open **shortcuts** to lock the screen, activate and deactivate WiFi, or to turn off.
- To **unlock**, touch the screen and swipe from left to right following the arrow.

Settings

In the settings you can make the settings for the system and select various parameters for the camera. Note that the parameters are activated or deactivated depending on the selected video / photo mode.

You can call up the mode-specific settings (e.g. resolution) by tapping on the cogwheel symbol at the bottom of the screen, to the right of the mode display.

Parameters for the Camera in the Video Menu:

Video resolution and frame rate	4K 30 fps, 2.7K 30 fps, 1080p 60 / 30 fps, 720p 120 / 60 / 30 fps
Video sound	On / Off
Time-lapse	Off / 0.5 / 1.0 / 2.0 / 5.0 / 10.0 / 30.0 / 60.0 seconds
Loop recording	Off / 2 / 3 / 5 minutes
Slow motion	1080p 60 fps, 720p 120 fps

Parameters for the Camera in the Photo Menu:

Photo resolution	20 MP* / 16 MP* / 12 MP* / 8 MP / 5 MP / 2 MP
Self-timer	Off / 3 / 5 / 10 / 20 seconds
Photo interval	Off / 3 / 10 / 15 / 20 / 30 seconds
Continuous shooting Mode	Off / 3 / 5 / 10 P/s

*interpolated

System Settings:

Exposure	-3, -2, -1, 0, 1, 2, 3
White balance	Auto / Sunny / Cloudy / Incandescent / Fluorescent light
WIFI	On / Off
Image rotation	On / Off
Light source frequency	Auto / 50 Hz / 60 Hz
LED indicator light	On / Off

System Settings:

Automatic screen saver	Off / 10 / 20 / 30 seconds
Automatic shutdown	Off / 1 / 3 / 5 minutes
Time / Watermark	On / Off
Language	English / German / French / Spanish / Italian / Dutch / Portuguese etc.
Date / Time	Set date and time
Format	Confirm / Cancel
Reset	Confirm / Cancel
Firmware version	Model / Version / Updated

Playback of Videos and Photos

In **playback mode**, you can view the videos and photos you have taken.

- **Deleting files on the camera:** Select the photo/video you want to delete and press the Select the photo/video you want to delete and press the bin symbol in the lower right corner. Then confirm your entry by pressing "Confirm". The selected photo / video has been deleted.

Selfie Mode / Switching to the Front Display

To switch between the two screens, press and hold the down key until the screen changes.

Storage / Micro Cards

This camera is compatible with up to 64 GB capacity Micro SD and Micro SDXC memory card. You must use a micro SD card with a Class 10 U3 speed rating at least. We recommend using brand-name memory cards for maximum reliability in high vibration activities.

Please Note:

- The memory card is not included in the standard package, you will need to buy an extra memory card.
- Please format the Micro SD or Micro SDXC memory card on the camera before using.
- Please restart the camera after formatting.
- Please insert the memory card in the correct way, otherwise the card slot might get damaged.

WiFi Setting / Operation via App

You can connect the camera to your smartphone via the integrated WiFi function. Switch on the camera and swipe down on the touchscreen to switch on the WiFi via the shortcut, or press the Up / zoom in button to activate the WiFi there. The camera's WiFi is activated and the name and password of your D2Pro are shown on the display. Then connect the camera to the smartphone by going to the WLAN settings of your smartphone and selecting the network of the camera there and connecting it. Download the free app **"XDV"** (Android) from the Google Play Store or the iOS version **"XDV"** from the App Store and install it on your smartphone. After installation, open the app and connect your app to the camera. You will see the camera on the phone screen. Touch **"X"** on the screen or press and hold Up Button to exit WiFi mode.

Here you can download the app:



Firmware Updates

If the firmware changes, we bring out new updates that you can download and install yourself from our product page in the "Downloads" area. You can find the current firmware version on your camera in the menu under "Firmware Version". To install an update, please copy the file with the extension.BRN to your micro SD card using a card reader. Disconnect the memory card from the PC and insert it into the camera. Turn on the camera and confirm the firmware update by selecting the "Yes" option with the power / mode button and then confirming with the shutter /select button. After the update is complete, the camera switches off. Format the Micro SD card in the actioncam via the settings menu before using it again.

Technical Data

Image sensor	Sony IMAX 179
Chip	Allwinner V3
Lens	Fixed Focus, f2.8, FOV 160°
Video resolution	4K: 3,840 x 2,160p (30 fps)* 2.7K: 2,688 x 1,520p (30 fps) 1080p: 1,920 x 1,080 (60 / 30 fps) 720p: 1,280 x 720 (120 / 60 / 30 fps)
Video format	MP4 H.264
Photo resolution	20 MP: 5,120 x 3,840* 16 MP: 4,608 x 3,456* 12 MP: 4,000 x 3,000* 8 MP: 3,264 x 2,448 5 MP: 2,592 x 1,936 2 MP: 1,600 x 1,200
Photo format	JPEG
Digital zoom	4x
Photo modes	Photo, self-timer, continuous mode, photo lapse
Video modes	Video, loop recording, video time-lapse, slow motion
Displays	Back 2.0' IPS touch LCD, front 1.3' IPS screen
Memory	Supports microSD cards up to 64GB, class 6 or higher

Technical Data

Connections	USB-C, mini HDMI
WiFi	Waterproof up to 30 m with housing
Max. radiated transmission power	2.4GHz 802.11 /b/g/n 16 dBm
App	Yes
Runtime	Approx. 70 minutes
Housing	Waterproof up to 30 metres with housing
Input	DC 5.0 V / 1.0 A
Power supply	Lithium Ion battery, 3.7 V / 900 mAh / 3.33 Wh
Dimensions	6.1 x 4.4 x 3.2 cm (L x W x H)
Weight	63.6 g
Box content	Actioncam D2Pro, waterproof housing, bike mount, frame, changing aid, helmet mount, Velcro straps, 3M adhesive tape, USB cable, battery, user manual

Technical details are subject to change without notice. Misprints and errors excepted.
*interpolated



Dispose of the packaging according to its type. Use the local possibilities for collecting paper, cardboard and other materials. (Applicable in the European Union and other European countries with systems for the separate collection of recyclable materials).



Devices that are marked with this symbol must not be disposed of with household waste! You are legally obliged to dispose of old devices separately from to dispose of household waste. Information on collection points that accept old appliances free of charge can be obtained from your local authority or town council.



Batteries and rechargeable accumulators must not be disposed of in household waste! As a consumer you are legally obliged to dispose of all batteries and accumulators, whether they contain harmful substances* or not, to be disposed of in an environmentally sound manner.

Accumulators and batteries are therefore marked with the symbol shown opposite. For more information, contact your dealer or contact return and collection points in your community.

*marked with: Cd = Cadmium, Hg = Mercury, Pb = Lead

Conformity

The Rollei GmbH & Co. KG herewith declares, that the radio system type "Rollei Actioncam D2Pro" complies with the directive 2014 / 53 / EU:



The complete text of the EU Declaration of Conformity can be downloaded at the following Internet address:
www.rollei.com/egk/actioncamd2pro

Rollei GmbH & Co. KG, In de Tarpen 4, D-22848 Norderstedt
Germany



Rollei GmbH & Co. KG
In de Tarpen 42
D-22848 Norderstedt
Germany

Service Hotline:
+49 40 270750270

 /rollei.foto.de

 @rollei_de

Item No.: 40371

www.rollei.com